

MONTERINGSANVISNING

Elit & Elegance

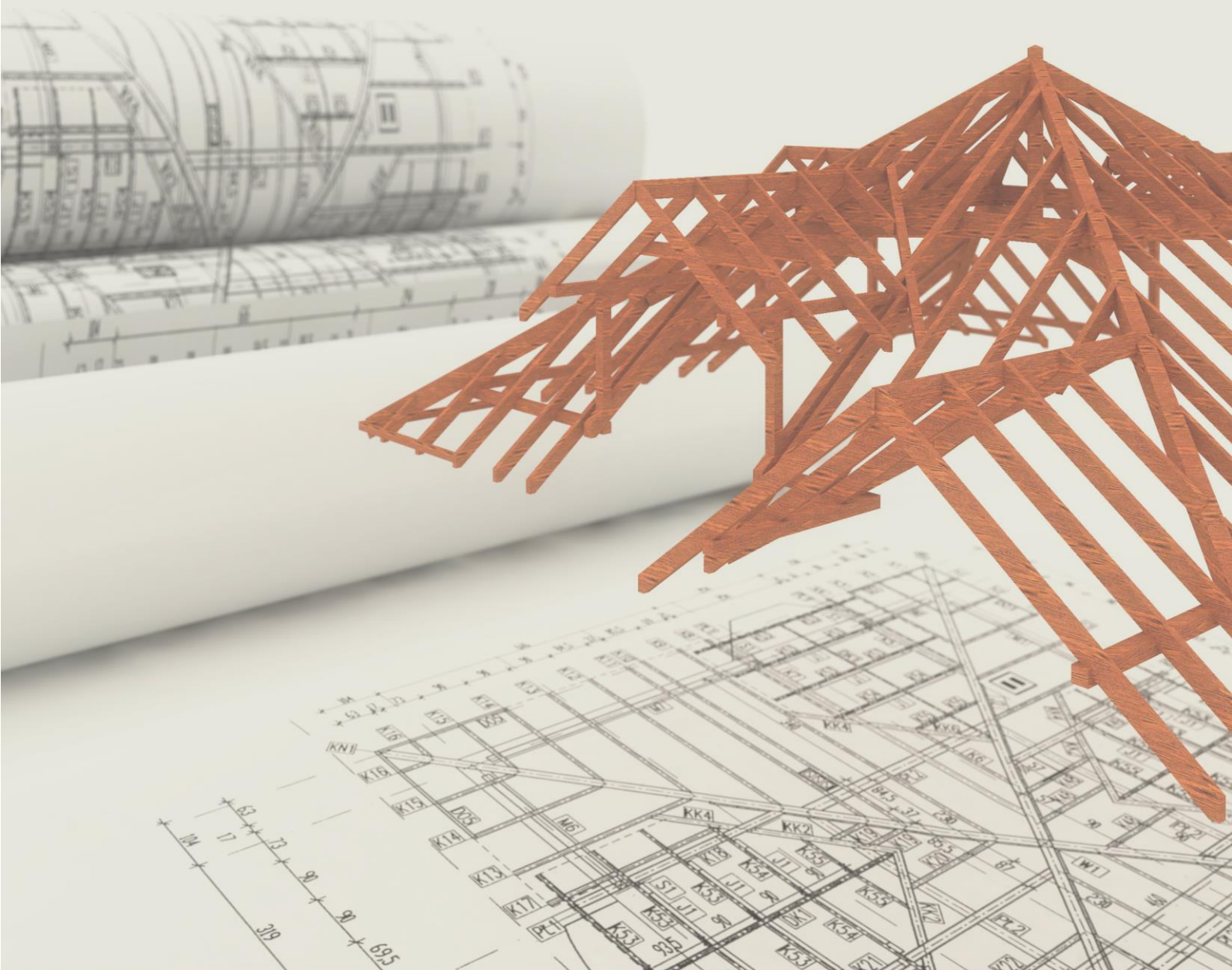

Montage av läkt på takstol

Regling av tak utförs enligt bild till höger (observera att c/c-måttet mellan regeln vid takfot & regeln ovan är något mindre än mellan de övriga).

Lämplig regeldimension väljs beroende på avstånd mellan takstolar & beroende av snözon.

Observera att ströläkt under bärläkten rekommenderas vid montering på råspont!

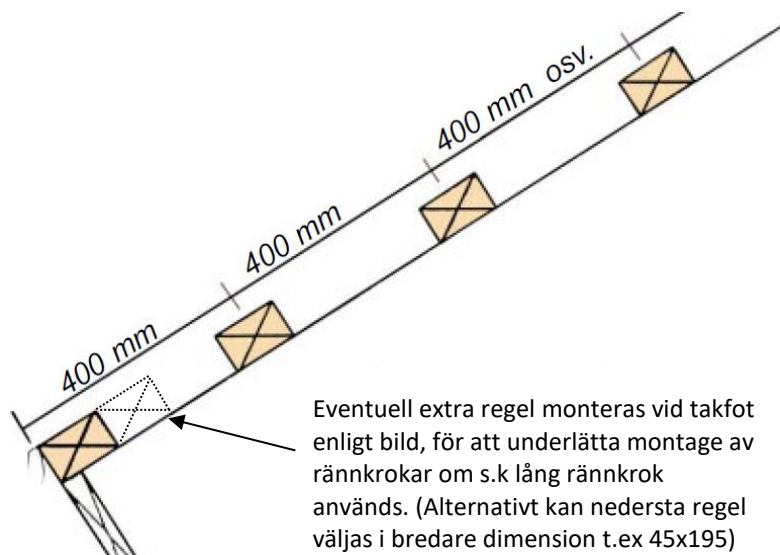

Regling: Montagefall där Regel monteras på takstol med underlagstak

Montering av rännkrok och fotplåt

Innan fotplåten monteras sätts rännkrokar på plats enligt montageanvisning för regnvattensystem. Fotplåt monteras tillfälligt med spik på takfotsläkten. Viktigt är att fotplåtarna följer en rak linje längs takfotsidan, eventuellt kan en lina användas som hjälp.

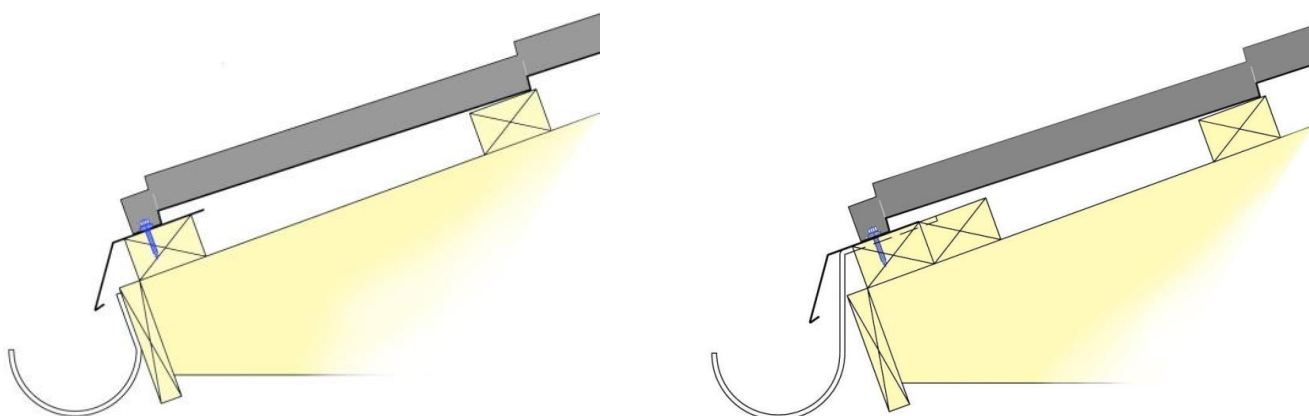

Exempel på olika montage: t.v. kort rännkrok monterad på takfotsbräda (krokan är bockad i samma vinkel som takvinkeln). T.h. lång rännkrok monterad på läktbräda närmast takfoten (krokan är nedfälld i läkt med c/c mått 600mm).

Läggning av takplåt, skruvning av tak

1'a takplåten:

Den första VP-ELIT-plåten läggs till höger (läggning sker normalt från höger till vänster) genom att placera dess nederkant jämt utmed fotplåten. Justera plåten parallell med takfoten och fäst tills vidare den första takplåten med en skruv i den översta resp. den nedersta bärläkten enligt bild nedan.

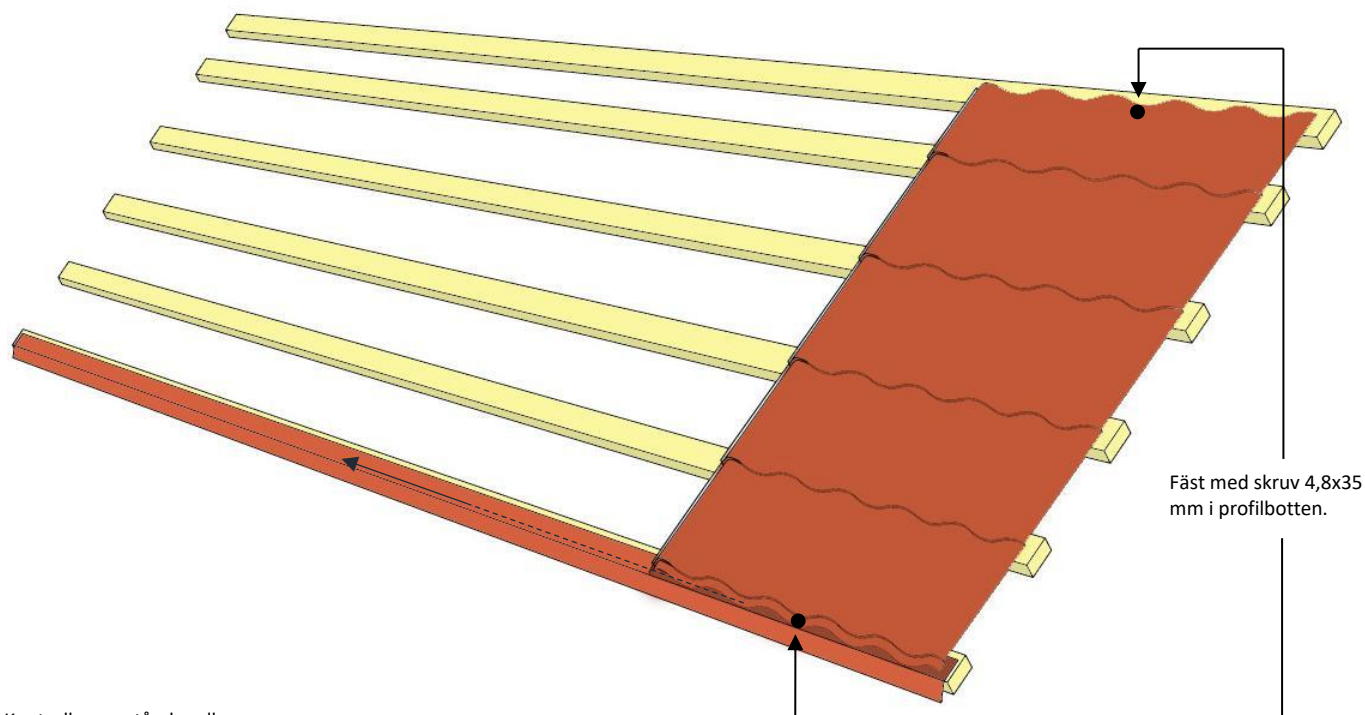

Kontrollera avstånd mellan takfot och plåt enligt fig. Använd ett avstånd cirka 10-15 mm

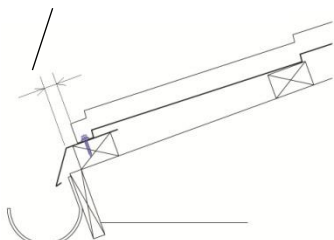

Figur 1

Det är viktigt att takplåtens nederkant vid fortsatt läggning följer takfoten parallellt och i en jämn linje. Lättast är det att under läggningens skede att för varje plåt kontrollera avståndet från nederkant takplåt till bockningslinje för fotplåt [se figur 1] (detta gäller under förutsättning att takfotsplåtar är monterade i rak linje, om så inte är fallet kan man istället spänna upp en lina).

2'a takplåten:

Nästa takplåt läggs över föregående plåts skarv-rilla [se figur 2] och trycks uppåt så att det blir helt tätt i profilvecken. Med takplåten i detta läge, fäst 2'a takplåten med en överlappsskruv "A" i bild nedan. Överlappsskruven fästes alltid närmast under varje pressveck enligt figur 3.

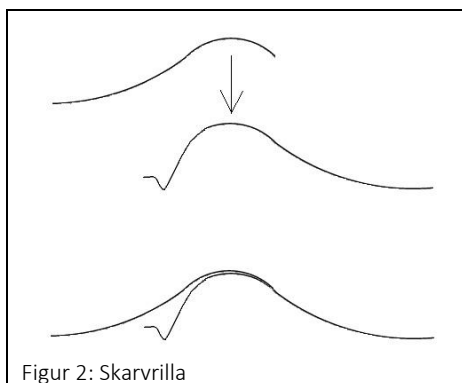
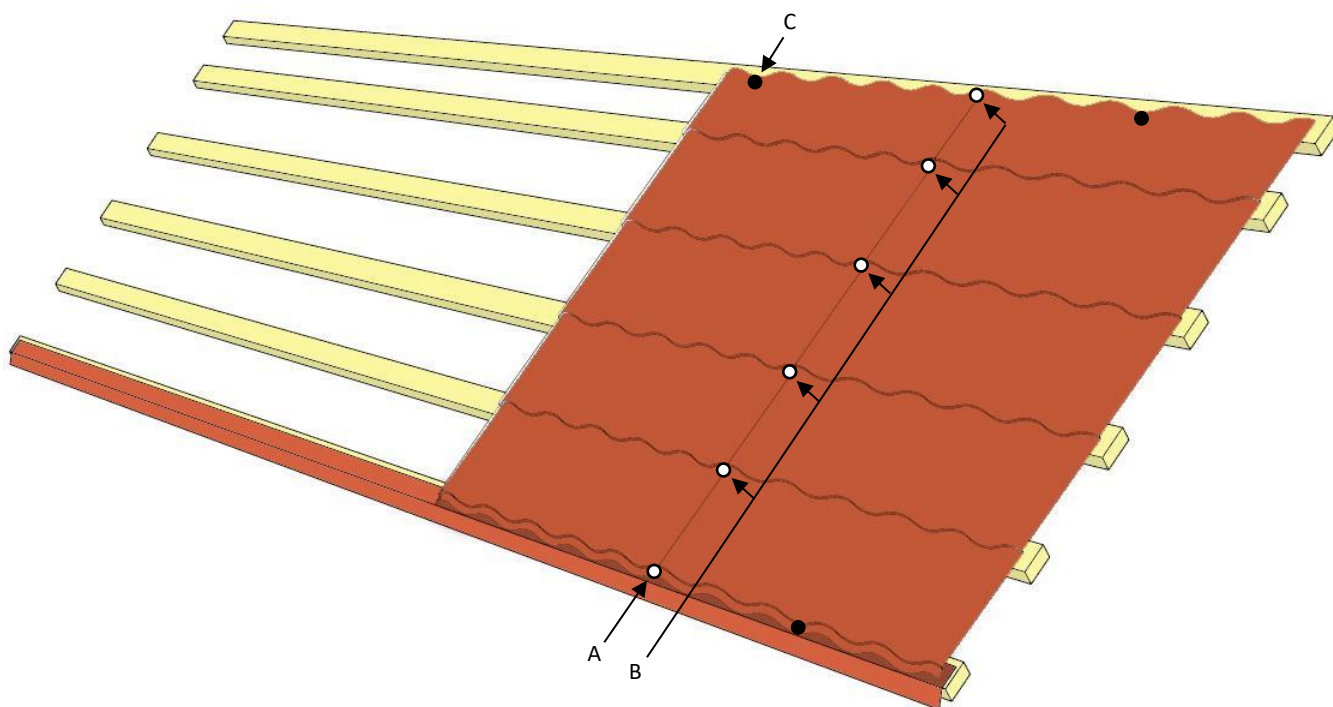

Figur 2: Skarvrilla

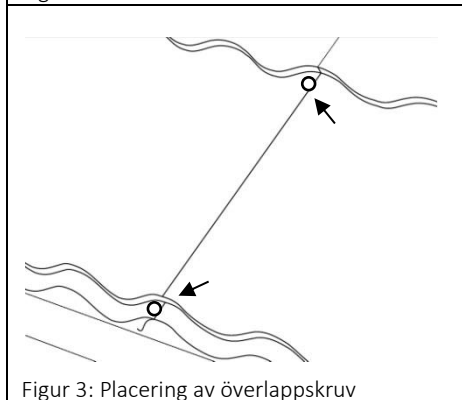

Figur 3: Placering av överlappsskruv

Fäst därefter alla överlappsskruvar enligt "B" i figur ovan. Sätt samman plåtarna genom att montera överlappsskruvarna nerifrån och upp. Ge akt till montörens säkerhet med hänsyn till att de båda plåtarna för tillfället endast sitter fast i två skruvar i takplåt nummer 1.

En skruv 4,8x35 mm fästes enligt "C" innan nästa plåt (nummer 3) skall monteras. Vid montaget av skruv "C" kontrolleras att täckbredden är lika för plåtens takfotsida som upp vid toppen (d.v.s. den översta pannraden), detta för att undvika att solfjädermönster bildas längst upp vid plåten.

Generellt gäller att hantera den översta pannraden försiktigt tills den är skruvad till övre läktrad.

3'e takplåten:

Takplåt nummer 3 monteras precis på samma sätt som plåt nummer 2 med överlappsskruv 4,8x19 mm enligt "A" och "B" i föregående avsnitt. Med tre plåtar på plats, kontrolleras sedan hur dessa flyter gentemot takfoten (Linje "D").

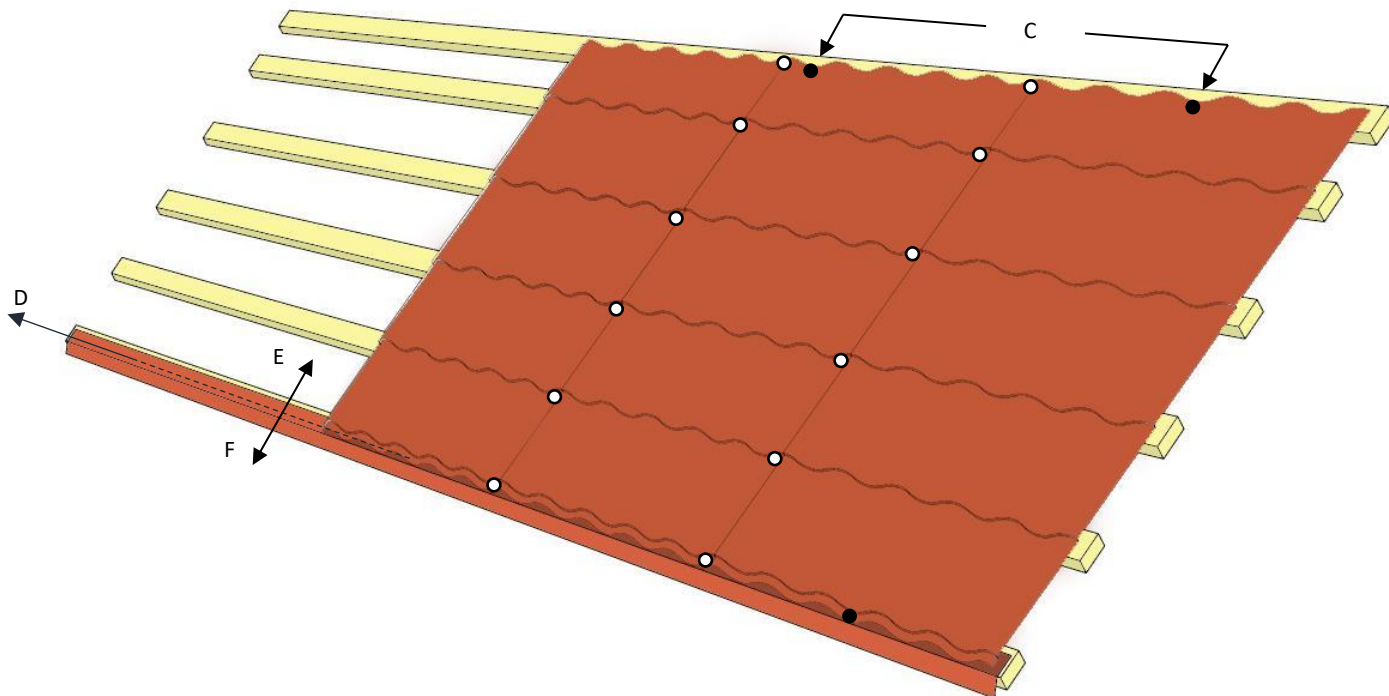

Justera vid behov så att takplåtarna löper parallellt mot takfoten. Detta görs genom att tillfälligt lossa skruvar enligt "C" ovan, för att sedan vrida plåtarna i riktning "E" eller "F" tills plåtarna följer takfot parallellt.

Nu har ett bra utgångsläge erhållits för att lägga resten av taket, men innan fler plåtar monteras skruvas befintliga plåtar fast enligt nästa avsnitt.

Skruvning av VP-Elit:

Vid takläggning skruvas VP-Elit enligt bild nedan, svart prick motsvarar skruv 4,8x35mm och röd prick överlappsskruv 4,8x19mm.

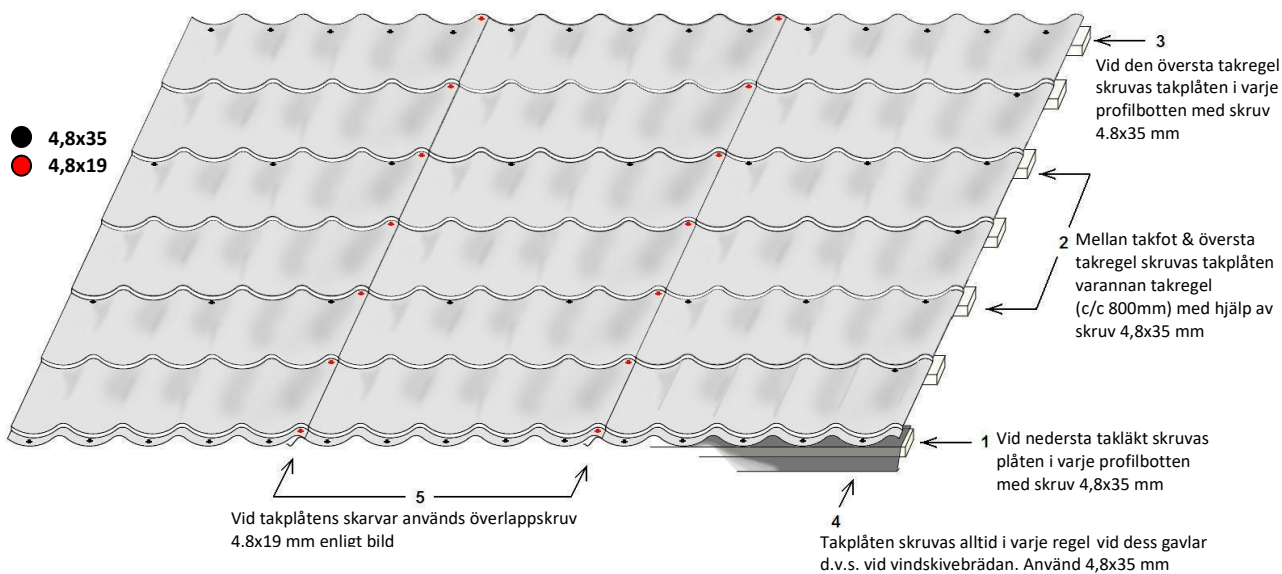

Resterade takplåtar:

Fortsätt att lägga resterande takplåtar tills hela taket är lagt. Kontrollera för varje plåt att takplåten är parallell mot takfot genom att mäta enligt Figur 1. Därefter fästes takplåt enligt föregående avsnitt.



TIPS / ALTERNATIVA MONTAGESÄTT

1: VP-Elit kan alternativt läggas från vänster till höger i detta avsnitt. Montagesättet blir densamma men med skillnaden att, istället för att som i avsnitt "2'a takplåten" pressa aktuell takplåt mot den föregående plåtens skarv, så lyfter man upp föregående plåt och trär in aktuell plåt under denna [se bild nedan]. På detta sätt pressar aktuell plåt till viss del skarven tätt genom sin egna tyngd vilket kan underlätta i vissa fall.

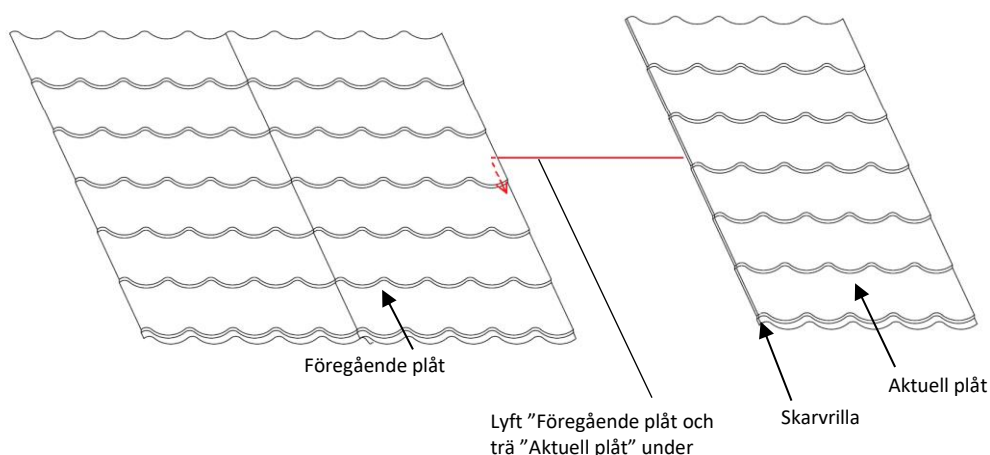

Delade Längder

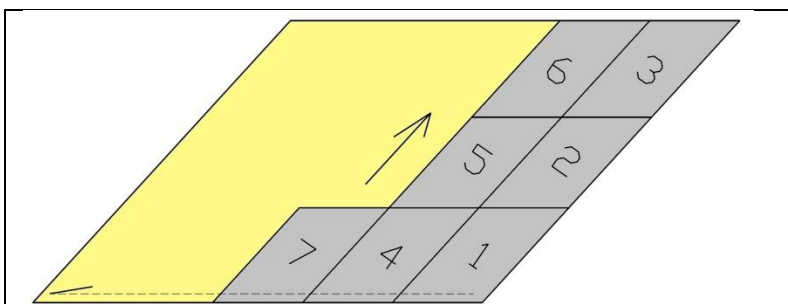

Figur 4: Läggningschema, delade längder

Vid läggning av delade längder, läggs plåtarna i rader från takfot och upp motnock enligt figur 4 till vänster.

Varje rad inleds med att den nedersta plåten (t.ex 1,4 eller 7 i figur 4) läggs med kortsidan parallell mot takfoten. Resterande plåtar i samma rad (t.ex 2 & 3 i första raden), monteras sedan i tur och ordning upp mot taknocken. Varje plåt trycks vid montaget upp mot nock, för att få ett tätt överlapp utan glipor. När plåtarna för aktuell skarv sitter samman med minsta möjliga glipa och i en rak linje från takfot till nock, sammanfogas plåtarna med en skruv 4,8x35 mm enligt figur 5.

Fortsätt på samma sätt, rad för rad tills hela taket är lagt. Kontrollera under läggningens gång att takplåtarna följer takfoten.

I övrigt skruvas takplåtarna enligt avsnitt: *Skruvning av VP-Elit*

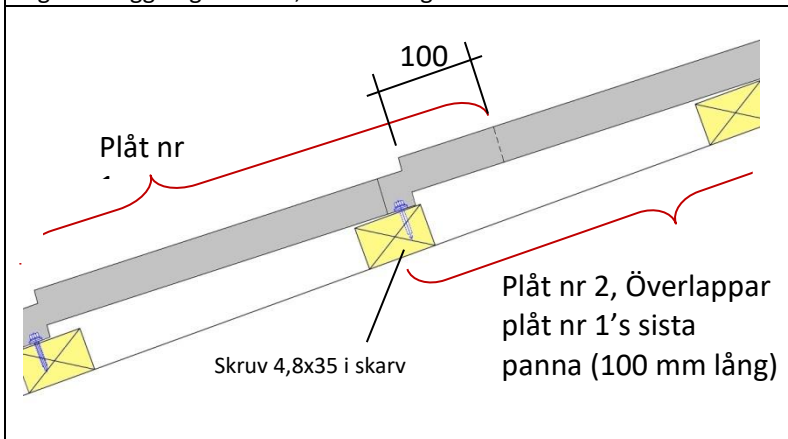

Figur 5: Detaljskiss av skarv mellan plåtar

Vindskivelister

Efter att takplåten är monterad, monteras vindskivelister på vindskivebrädor.

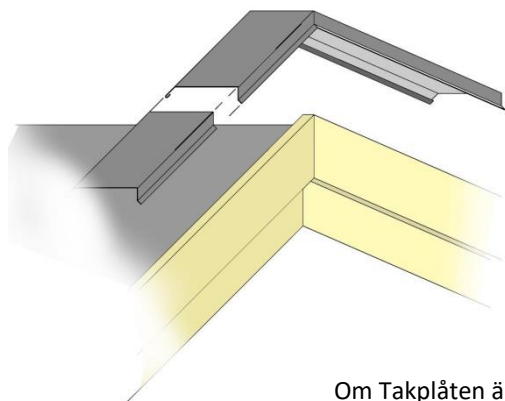

51 mm

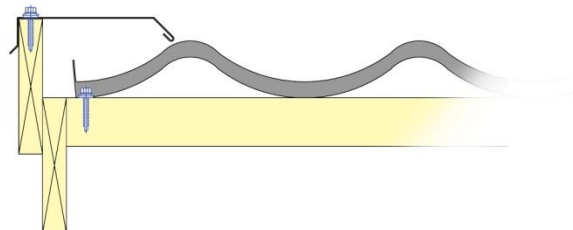

Om Takplåten är kapad tvärs igenom en profilbotten vid gavel, viks ett vattenstopp upp under vindskivelist

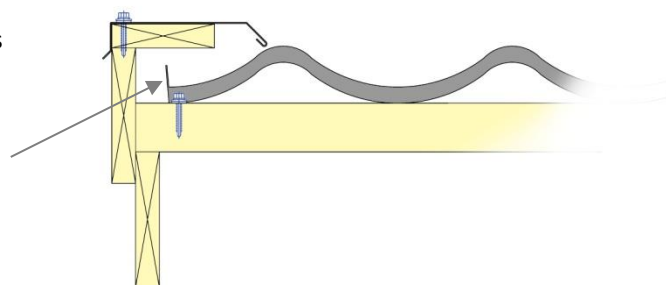

Nockplåt

Nockplåt skruvas fast i takplåten med överlappskruv 4,8x19mm.

Eventuellt urklipp i nockplåt för vindskiva



NORD[®]



PROFIL

Johanssons Plåt

Hästmarksvägen 7, 891 38 Örnsköldsvik
Tel. 0660-855 40
www.johanssonplat.se

VÄNNÄS^{PLÅT}

ESTABLISHED 1945

Marahällan 34, 911 94 Vännäs
Tel. 0935-124 20
www.vannasplat.se

NORD[®]



PROFIL

LULEÅ BYGGPLÅT AB

Bragegatan 2, 974 36 Luleå
tel. 0920-24 77 80
www.nordprofil.se